

# PETITE BOÎTE / POT À CRAYONS

## FICHE DE FABRICATION

temps estimé : 2h30

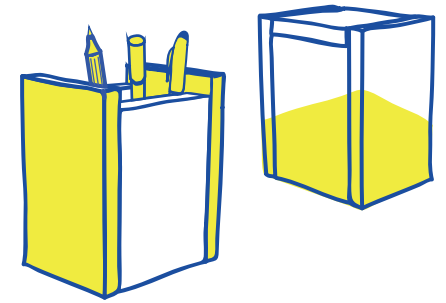

## MATÉRIEL

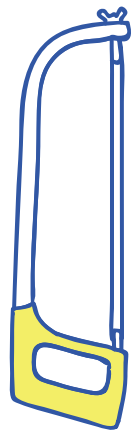

scie à métaux

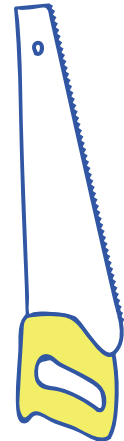

scie à bois

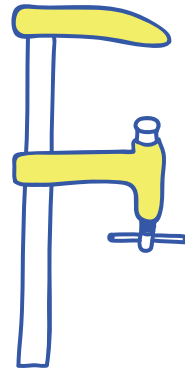

x2  
serre-joints

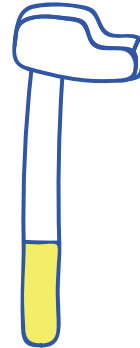

marteau



tenaille



tournevis  
plat



équerre  
de menuisier

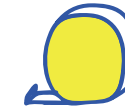

mètre



règle

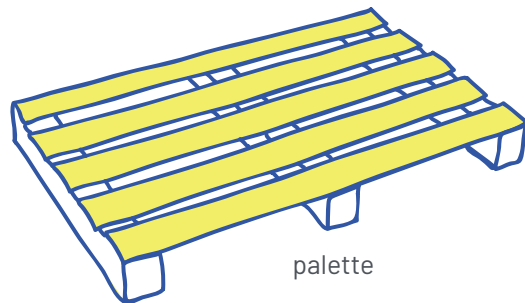

palette



morceau  
de bois



cale à  
poncer

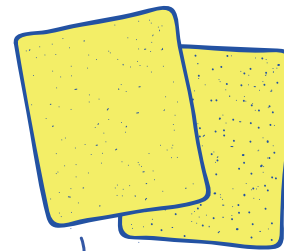

papier de  
verre  
grain fin  
& grain  
moyen



colle à bois



~ 10 clous  
Ø 2/3 L 30/40



crayon  
à papier

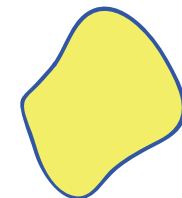

chiffon

## ÉTAPES DE FABRICATION

- 1 Choisir la hauteur de votre boîte, entre 10 et 15 cm (L).  
Mesurer la largeur (l) et l'épaisseur (Ép) des lattes de la palette.

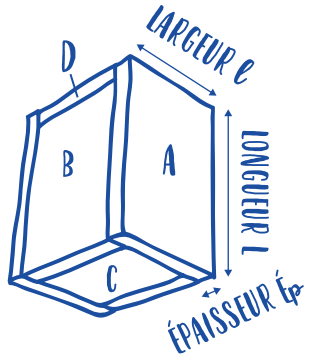

$l = \dots \text{ cm}$

$L = \dots \text{ cm}$

$\text{Ép} = \dots \text{ cm}$

- 2 Déterminer la taille des côtés, du fond et du couvercle - pour faire un pot à crayons, ne pas prévoir de couvercle (D). Déterminer la longueur totale de bois qu'il faudra récupérer sur la palette.

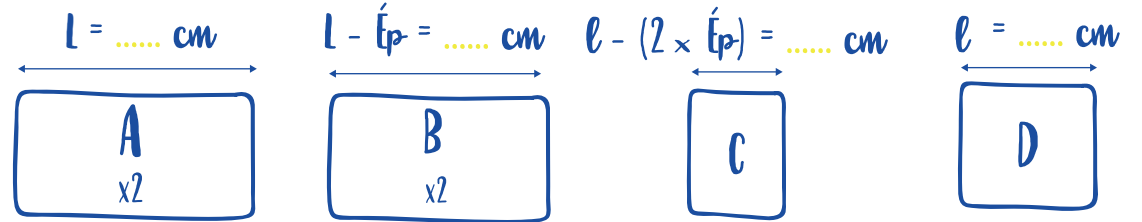

- 3 Scier les clous derrière les lattes à l'aide de la scie à métaux. S'il est difficile de passer la scie, utiliser un tournevis pour faire levier et écarter légèrement la latte.

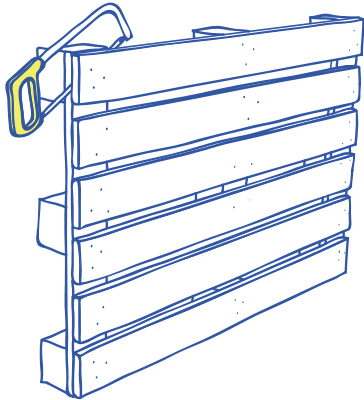

- 4 Pour chaque morceau, mesurer à l'aide du mètre, tracer à l'aide de l'équerre à dos et scier.

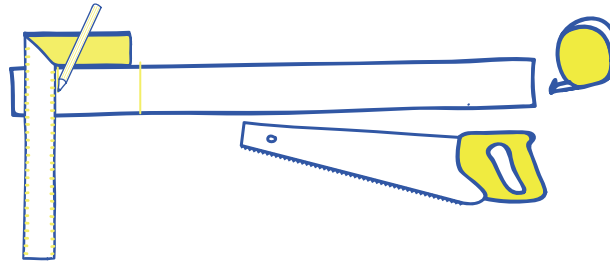

- 5 Poncer.

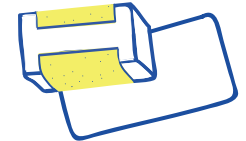

- 6 Assembler les côtés et le fond à l'aide de la colle à bois.

- 7 Clouer.

