

CADRE PHOTO

FICHE DE FABRICATION

temps estimé : 30 minutes

MATÉRIEL

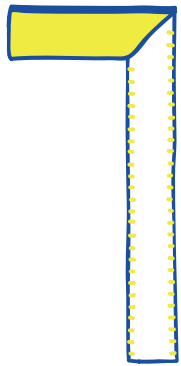
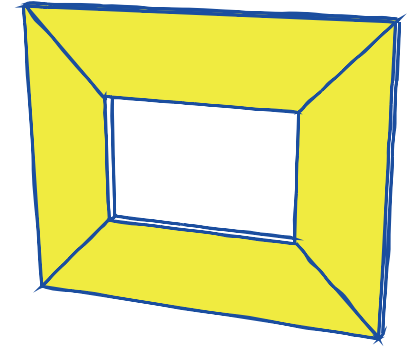

ÉQUERRE
DE MENUISERIE

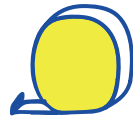

MÈTRE

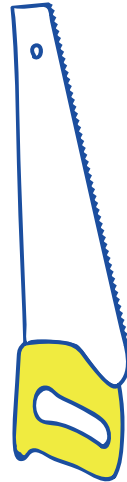

SCIE À BOIS

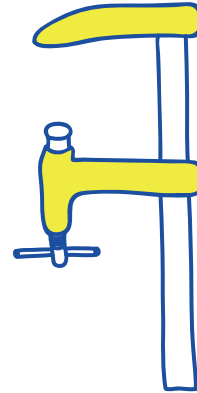

SERRE-JOINTS
x 2

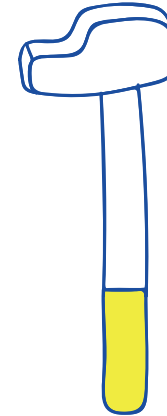

MARTEAU

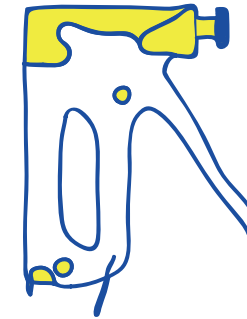

AGRAFEUSE
+ AGRAFES

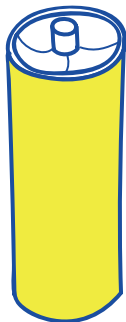

BOMBE DE PEINTURE



CRAYON À PAPIER



CLOUS
x 4



LATTES DE LIT
x2

ÉTAPES DE FABRICATION

- 1** Mesurer et tracer les côtés du cadre sur les lattes de lit en utilisant l'angle à 45° de l'équerre. Scier avec beaucoup de soin en suivant la ligne.

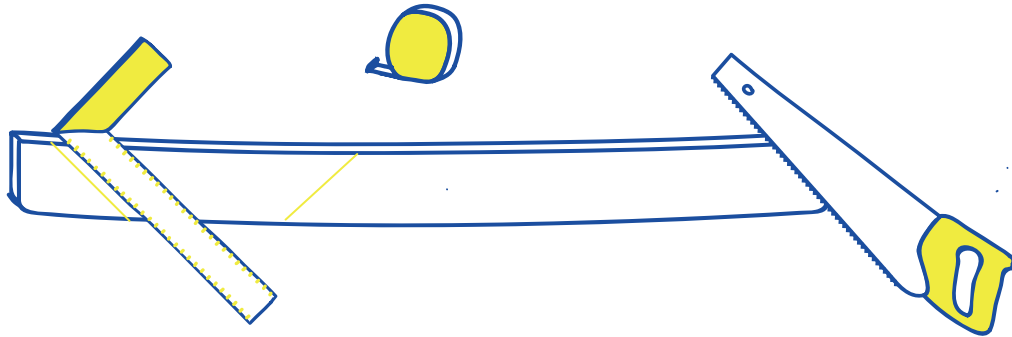

Pour une photo de format 15x10 cm :

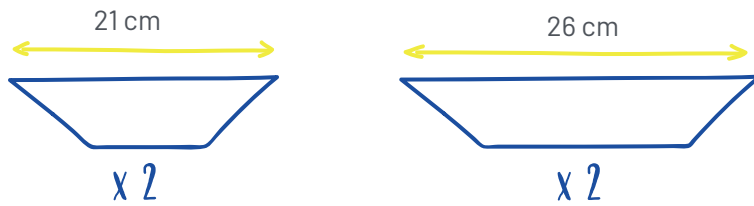

- 3** Peindre à l'aide d'une bombe de peinture (ou autre).

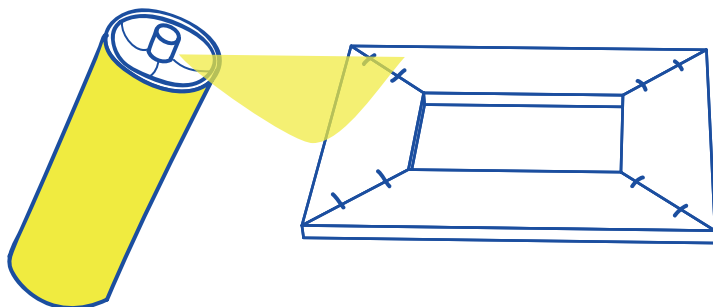

- 2** Assembler le cadre avec des agrafes, à l'avant et à l'arrière.

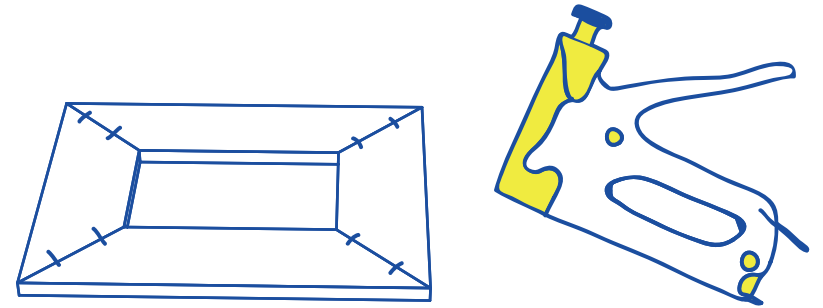

- 4** Fixer 4 clous à l'arrière pour maintenir la photo.

